



РУССКАЯ
ТЕПЛОИЗОЛЯЦИОННАЯ
КОМПАНИЯ

КАТАЛОГ ПРОДУКЦИИ



РУ-ФЛЕКС®

Теплоизоляционные материалы на основе
вспененного синтетического каучука

- РУ-ФЛЕКС СТ
- РУ-ФЛЕКС ВТ
- РУ-ФЛЕКС ВЕНТ
- РУ-ФЛЕКС БП
- РУ-ФЛЕКС КРИО
- РУ-ФЛЕКС ЭКО ФАРМ
- ТЕРМОЧЕХЛЫ РУСИЧ

О КОМПАНИИ

ООО «Русская Теплоизоляционная Компания» - современное производственное предприятие по изготовлению технической тепловой изоляции на основе вспененного синтетического каучука. Предприятие оснащено высокотехнологичным оборудованием, благодаря которому удаётся добиться высокого качества продукции.

Начальный этап производства включает в себя поступление сырья в цех смешения, где изготавливаются полуфабрикаты - резиновые смеси. Перед отправкой в цех формовки, отобранные пробы резиновых смесей поступают в лабораторию. Образцы для испытаний вырубаются на пневматическом вырубном прессе и маркируются. После обработки результатов, полуфабрикаты, соответствующие нормам НД, отправляются на дальнейшую переработку.

Следующий этап исследования продукции переходит в стадию производства, где в экструдере происходит равномерное перемешивание и дегазация резиновой смеси, которая при высоком давлении выходит из головы с фильерами(ой), для получения различных форм с заданными размерами. Компания «РТК» стала первой российской компанией с полным циклом производства, использующей в производстве продукции отечественное сырьё.

«Русская Теплоизоляционная Компания» постоянно увеличивает объём и ассортимент выпускаемой продукции. Сотрудники компании в обязательном порядке систематически проходят обучение и повышают квалификацию.

Набирающая силу популярность материалов РУ-ФЛЕКС объясняется не только тем, что техническая изоляция на основе вспененного синтетического каучука приобретает всё больше сторонников в России, но и современными технологиями производства, строгим контролем качества, внедренным на предприятии, а также уникальным сырьём, которое мы тщательно выбираем для наших изделий.

при поддержке



СОДЕРЖАНИЕ

РУ-ФЛЕКС СТ	5
РУ-ФЛЕКС ВТ	11
РУ-ФЛЕКС ВЕНТ	17
РУ-ФЛЕКС БП	19
РУ-ФЛЕКС КРИО.....	21
РУ-ФЛЕКС ЭКО ФАРМ	23
ТЕРМОЧЕХЛЫ РУСИЧ	27
РУ-ФЛЕКС ПРОМ ПОЛИМЕР.....	31
РУ-ФЛЕКС ПРОМ ФОРМА.....	33
РУ-ФЛЕКС ПРОМ АЛЮ.....	35
РУ-ФЛЕКС АЛЮ.....	37
РУ-ФЛЕКС ПВХ.....	39
РУ-ФЛЕКС МЕТАЛЛ.....	41
ТРОЙНИКИ РУ-ФЛЕКС.....	43
УГЛЫ РУ-ФЛЕКС.....	43
ПОДВЕСЫ РУ-ФЛЕКС.....	43
КЛЕЙ РУ-ФЛЕКС.....	44
КРАСКА РУ-ФЛЕКС.....	45
ГЕРМЕТИК РУ-ФЛЕКС.....	47
ОЧИСТИТЕЛЬ РУ-ФЛЕКС.....	48
ЛЕНТЫ РУ-ФЛЕКС.....	49
РТК ПРОЕКТ.....	54

Полное название материала	РУ-ФЛЕКС Стандартный		
Самоклеющееся исполнение	Да		
Покрyтия	РУ-ФЛЕКС ПРОМ ПОЛИМЕР, РУ-ФЛЕКС ПРОМ ФОРМА, РУ-ФЛЕКС ПРОМ АЛЮ, РУ-ФЛЕКС АЛЮ, РУ-ФЛЕКС ПВХ, РУ-ФЛЕКС МЕТАЛЛ		
Краткое описание	Техническая теплоизоляция предназначена для поверхностей с положительными и отрицательными температурами (с учетом допустимого диапазона температур) за исключением объектов с повышенными требованиями к токсичности продуктов горения.		
Цвет	Черный		
Применение	Промышленные трубопроводы; отопление и водоснабжение; объекты нефтехимии; холодильная техника.		
Технические характеристики	Обозначение	Размерность	Значение
Температура применения	t	°C	от -180 до +105
Коэффициент теплопроводности при 0 °C, не более	λ	Вт/(м×°C)	0,036
Плотность	ρ	кг/м³	60 ± 15
Коэффициент сопротивления диффузии водяного пара, не менее	фактор μ		8000
Коэффициент паропроницаемости, не более	μ	мг/(м×ч×Па)	0,0034
Водопоглощение за 24 ч по объёму при полном погружении, не более	Wп	%	2,5
Группа горючести			Г1
Показатель кислотности	pH		нейтральный
Равновесная сорбционная влажность, не более	Wс	%	2
Относительное удлинение при разрыве, не более	ε	%	51
Характеристики			
Стойкость к нефтепродуктам			хорошая
Экологическая безопасность			хорошая
Биологическая стойкость			хорошая
Запах			нейтральный
Срок службы, не менее		лет	25

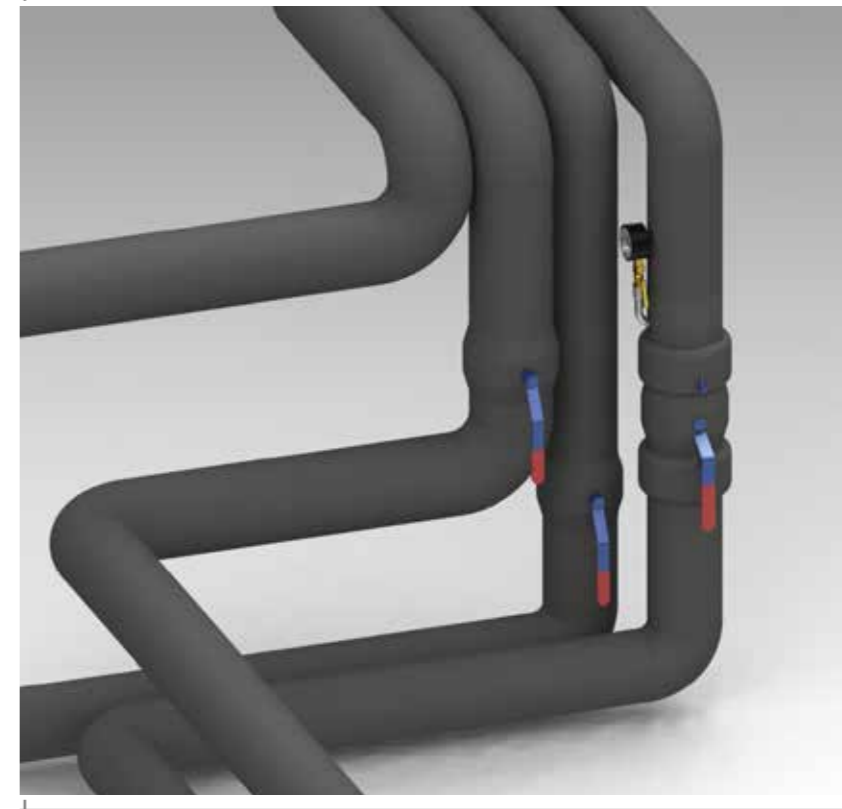

РУ-ФЛЕКС СТ

Высококачественный теплоизоляционный материал, предназначенный для изоляции поверхностей с температурами от -180 до +105 °C.

Применение:

- промышленные трубопроводы;
- отопление и водоснабжение;
- объекты нефтехимии;
- холодильная техника.



Номенклатура изделий РУ-ФЛЕКС СТ в виде трубок						
номинальный диаметр, мм	6,0 мм толщина изоляции		9,0 мм толщина изоляции		13,0 мм толщина изоляции	
	артикул	м/коробка	артикул	м/коробка	артикул	м/коробка
6	201006006	200	201009006	180	201013006	142
8	201006008	200	201009008	180	201013008	140
10	201006010	190	201009010	180	201013010	140
12	201006012	180	201009012	170	201013012	120
15	201006015	170	201009015	156	201013015	120
18	201006018	150	201009018	144	201013018	80
20	201006020	140	201009020	136	201013020	70
22	201006022	138	201009022	136	201013022	70
25	201006025	134	201009025	108	201013025	68
28	201006028	130	201009028	98	201013028	60
30	201006030	120	201009030	92	201013030	60
32	201006032	120	201009032	88	201013032	56
35	201006035	116	201009035	80	201013035	52
42	201006042	100	201009042	70	201013042	48
48	-	-	201009048	46	201013048	40
54	-	-	201009054	46	201013054	34
57	-	-	201009057	46	201013057	32
60	-	-	201009060	46	201013060	32
64	-	-	201009064	46	201013064	30
70	-	-	201009070	40	201013070	26
76	-	-	201009076	40	201013076	26
80	-	-	201009080	36	201013080	24
89	-	-	201009089	36	201013089	24
102	-	-	201009102	22	201013102	16
108	-	-	201009108	22	201013108	16
114	-	-	201009114	22	201013114	16
133	-	-	201009133	16	201013133	12
140	-	-	201009140	16	201013140	12
160	-	-	201009160	14	201013160	12

Номенклатура изделий РУ-ФЛЕКС СТ в виде трубок				
номинальный диаметр, мм	16,0 мм толщина изоляции		19,0 мм толщина изоляции	
	артикул	м/коробка	артикул	м/коробка
10	201016010	90	201019010	80
12	201016012	80	201019012	80
15	201016015	75	201019015	78
18	201016018	70	201019018	72
20	201016020	60	201019020	64
22	201016022	60	201019022	60
25	201016025	56	201019025	50
28	201016028	52	201019028	48
30	201016030	48	201019030	42
32	201016032	44	201019032	42
35	201016035	42	201019035	36
42	201016042	38	201019042	32
45	201016045	36	201019045	30
48	201016048	32	201019048	28
54	201016054	30	201019054	24
57	201016057	30	201019057	22
60	201016060	30	201019060	22
64	201016064	30	201019064	18
70	201016070	26	201019070	18
76	201016076	26	201019076	18
80	201016080	24	201019080	14
89	201016089	24	201019089	14
102	201016102	16	201019102	14
108	201016108	16	201019108	12
114	201016114	16	201019114	12
125	201016125	12	201019125	10
133	201016133	12	201019133	8
140	201016140	12	201019140	8
160	201016160	10	201019160	8

Номенклатура изделий РУ-ФЛЕКС СТ в виде трубок

номинальный диаметр, мм	25,0 мм толщина изоляции		32,0 мм толщина изоляции	
	артикул	м/коробка	артикул	м/коробка
18	201025018	48	201032018	32
22	201025022	42	201032022	32
25	201025025	40	201032025	28
28	201025028	40	201032028	24
32	201025032	30	201032032	22
35	201025035	24	201032035	22
42	201025042	24	201032042	16
48	201025048	18	201032048	14
54	201025054	14	201032054	12
57	201025057	14	201032057	12
60	201025060	12	201032060	10
64	201025064	12	201032064	10
70	201025070	12	201032070	8
76	201025076	10	201032076	8
80	201025080	8	201032080	8
89	201025089	8	201032089	8
102	201025102	6	201032102	6
108	201025108	6	201032108	6
114	201025114	6	201032114	6
125	201025125	6	201032125	6
133	201025133	4	201032133	4
140	201025140	4	201032140	4
160	201025160	4	201032160	4

Номенклатура изделий РУ-ФЛЕКС СТ в виде трубок

номинальный диаметр, мм	40,0 мм толщина изоляции		50,0 мм толщина изоляции	
	артикул	м/коробка	артикул	м/коробка
18	201040018	22	201025018	14
22	201040022	22	201025022	12
28	201040028	16	201025028	10
35	201040035	16	201025035	8
42	201040042	16	201025042	8
45	201040045	14	201025045	8
48	201040048	12	201025048	8
54	201040054	10	201025054	8
57	201040057	10	201025057	8
60	201040060	10	201025060	8
70	201040070	10	201025070	6
76	201040076	10	201025076	6
80	201040080	10	201025080	4
89	201040089	10	201025089	4
102	201040102	8	201025102	4
108	201040108	6	201025108	4
114	201040114	6	201025114	4
125	201040125	6	201025125	4
133	201040133	6	201025133	4
140	201040140	6	201025140	2
160	201040160	4	201025160	2

Номенклатура изделий РУ-ФЛЕКС СТ в виде рулонов

Артикул	Толщина, мм	Количество в одном рулоне, м ²
101003000	3	60
101006000	6	30
101010000	10	20
101013000	13	14
101016000	16	12
101019000	19	10
101025000	25	8
101032000	32	6
101040000	40	4
101050000	50	4

Полное название материала	РУ-ФЛЕКС Высокотемпературный		
Самоклеющееся исполнение	Нет		
Покрyтия	РУ-ФЛЕКС ПРОМ ПОЛИМЕР, РУ-ФЛЕКС ПРОМ ФОРМА, РУ-ФЛЕКС ПРОМ АЛЮ, РУ-ФЛЕКС АЛЮ, РУ-ФЛЕКС ПВХ, РУ-ФЛЕКС МЕТАЛЛ		
Краткое описание	Техническая теплоизоляция предназначена для поверхностей с положительными и отрицательными температурами (с учётом допустимого диапазона температур) за исключением объектов с повышенными требованиями к токсичности продуктов горения.		
Цвет	Чёрный		
Применение	Паропроводы низкого давления до +150 °С; промышленные трубопроводы и оборудование; высокотемпературная изоляция; солнечные системы.		
Технические характеристики	Обозначение	Размерность	Значение
Температура применения	t	°С	от -180 до +150
Коэффициент теплопроводности при 0 °С, не более	λ	Вт/(м×°С)	0,038
Плотность	ρ	кг/м³	70 ± 20
Коэффициент сопротивления диффузии водяного пара, не менее	фактор μ		7000
Коэффициент паропроницаемости, не более	μ	мг/(м×ч×Па)	0,0063
Водопоглощение за 24 ч по объему при полном погружении, не более	Wп	%	2,5
Группа горючести			Г1
Показатель кислотности	pH		нейтральный
Равновесная сорбционная влажность, не более	Wс	%	2
Относительное удлинение при разрыве, не более	ε	%	44
Характеристики			
Стойкость к нефтепродуктам			хорошая
Экологическая безопасность			хорошая
Биологическая стойкость			хорошая
Запах			нейтральный
Срок службы, не менее		лет	25

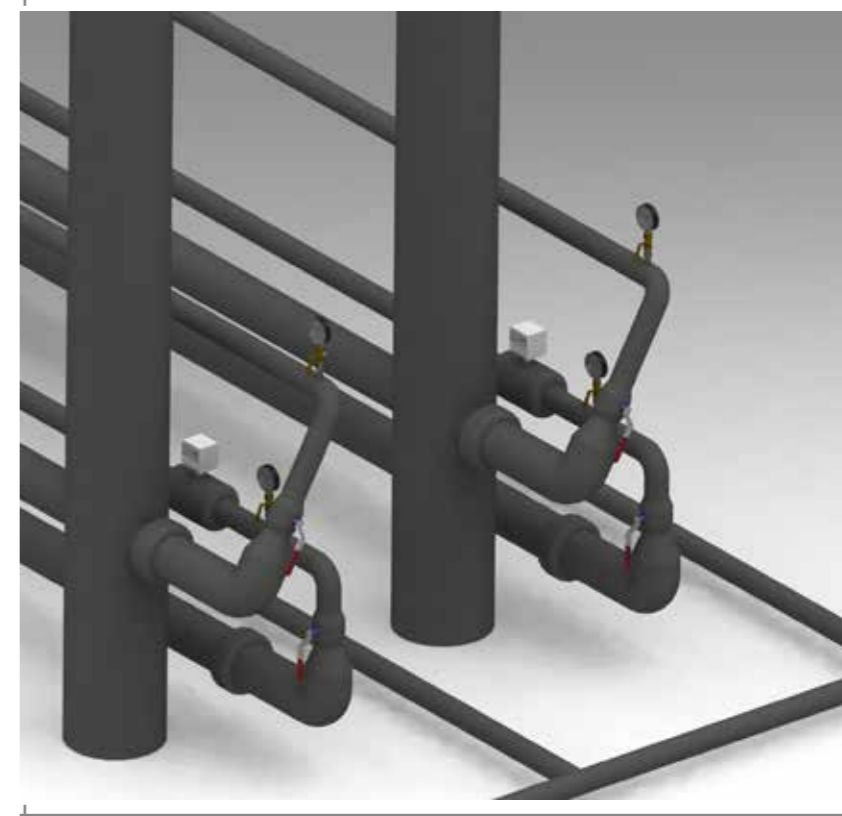

РУ-ФЛЕКС ВТ

Высококачественный теплоизоляционный материал, предназначенный для изоляции поверхностей с температурами от -180 до +150 °С.

Применение:

- паропроводы низкого давления до +150 °С;
- промышленные трубопроводы и оборудование;
- высокотемпературная изоляция;
- солнечные системы.



Номенклатура изделий РУ-ФЛЕКС ВТ в виде трубок

номинальный диаметр, мм	6,0 мм толщина изоляции		9,0 мм толщина изоляции		13,0 мм толщина изоляции	
	артикул	м/коробка	артикул	м/коробка	артикул	м/коробка
	6	202006006	200	202009006	180	202013006
8	202006008	200	202009008	180	202013008	140
10	202006010	190	202009010	180	202013010	140
12	202006012	180	202009012	170	202013012	120
15	202006015	170	202009015	156	202013015	120
18	202006018	150	202009018	144	202013018	80
20	202006020	140	202009020	136	202013020	70
22	202006022	138	202009022	136	202013022	70
25	202006025	134	202009025	108	202013025	68
28	202006028	130	202009028	98	202013028	60
30	202006030	120	202009030	92	202013030	60
32	202006032	120	202009032	88	202013032	56
35	202006035	116	202009035	80	202013035	52
42	202006042	100	202009042	70	202013042	48
48	-	-	202009048	46	202013048	40
54	-	-	202009054	46	202013054	34
57	-	-	202009057	46	202013057	32
60	-	-	202009060	46	202013060	32
64	-	-	202009064	46	202013064	30
70	-	-	202009070	40	202013070	26
76	-	-	202009076	40	202013076	26
80	-	-	202009080	36	202013080	24
89	-	-	202009089	36	202013089	24
102	-	-	202009102	22	202013102	16
108	-	-	202009108	22	202013108	16
114	-	-	202009114	22	202013114	16
133	-	-	202009133	16	202013133	12
140	-	-	202009140	16	202013140	12
160	-	-	202009160	14	202013160	12

Номенклатура изделий РУ-ФЛЕКС ВТ в виде трубок

номинальный диаметр, мм	16,0 мм толщина изоляции		19,0 мм толщина изоляции	
	артикул	м/коробка	артикул	м/коробка
	10	202016010	90	202019010
12	202016012	80	202019012	80
15	202016015	75	202019015	78
18	202016018	70	202019018	72
20	202016020	60	202019020	64
22	202016022	60	202019022	60
25	202016025	56	202019025	50
28	202016028	52	202019028	48
30	202016030	48	202019030	42
32	202016032	44	202019032	42
35	202016035	42	202019035	36
42	202016042	38	202019042	32
45	202016045	36	202019045	30
48	202016048	32	202019048	28
54	202016054	30	202019054	24
57	202016057	30	202019057	22
60	202016060	30	202019060	22
64	202016064	30	202019064	18
70	202016070	26	202019070	18
76	202016076	26	202019076	18
80	202016080	24	202019080	14
89	202016089	24	202019089	14
102	202016102	16	202019102	14
108	202016108	16	202019108	12
114	202016114	16	202019114	12
125	202016125	12	202019125	10
133	202016133	12	202019133	8
140	202016140	12	202019140	8
160	202016160	10	202019160	8

Номенклатура изделий РУ-ФЛЕКС ВТ в виде трубок

номинальный диаметр, мм	25,0 мм толщина изоляции		32,0 мм толщина изоляции	
	артикул	м/коробка	артикул	м/коробка
18	202025018	48	202032018	32
22	202025022	42	202032022	32
25	202025025	40	202032025	28
28	202025028	40	202032028	24
32	202025032	30	202032032	22
35	202025035	24	202032035	22
42	202025042	24	202032042	16
48	202025048	18	202032048	14
54	202025054	14	202032054	12
57	202025057	14	202032057	12
60	202025060	12	202032060	10
64	202025064	12	202032064	10
70	202025070	12	202032070	8
76	202025076	10	202032076	8
80	202025080	8	202032080	8
89	202025089	8	202032089	8
102	202025102	6	202032102	6
108	202025108	6	202032108	6
114	202025114	6	202032114	6
125	202025125	6	202032125	6
133	202025133	4	202032133	4
140	202025140	4	202032140	4
160	202025160	4	202032160	4

Номенклатура изделий РУ-ФЛЕКС ВТ в виде трубок

номинальный диаметр, мм	40,0 мм толщина изоляции		50,0 мм толщина изоляции	
	артикул	м/коробка	артикул	м/коробка
18	202040018	22	202025018	14
22	202040022	22	202025022	12
28	202040028	16	202025028	10
35	202040035	16	202025035	8
42	202040042	16	202025042	8
45	202040045	14	202025045	8
48	202040048	12	202025048	8
54	202040054	10	202025054	8
57	202040057	10	202025057	8
60	202040060	10	202025060	8
70	202040070	10	202025070	6
76	202040076	10	202025076	6
80	202040080	10	202025080	4
89	202040089	10	202025089	4
102	202040102	8	202025102	4
108	202040108	6	202025108	4
114	202040114	6	202025114	4
125	202040125	6	202025125	4
133	202040133	6	202025133	4
140	202040140	6	202025140	2
160	202040160	4	202025160	2

Номенклатура изделий РУ-ФЛЕКС ВТ в виде рулонов

Артикул	Толщина, мм	Количество в одном рулоне, м2
102003000	3	60
102006000	6	30
102010000	10	20
102013000	13	14
102016000	16	12
102019000	19	10
102025000	25	8
102032000	32	6
102040000	40	4
102050000	50	4

Полное название материала	РУ-ФЛЕКС ВЕНТ		
Самоклеющееся исполнение	Да		
Покрyтия	РУ-ФЛЕКС АЛЮ, РУ-ФЛЕКС ПВХ, РУ-ФЛЕКС МЕТАЛЛ		
Цвет	Серый		
Применение	Системы вентиляции; системы кондиционирования.		
Технические характеристики	Обозначение	Размерность	Значение
Температура применения	t	°C	от -30 до +85
Коэффициент теплопроводности при 0 °C, не более	λ	Вт/(м×°C)	0,036
Плотность	ρ	кг/м³	45 ± 15
Коэффициент сопротивления диффузии водяного пара, не менее	фактор μ		8000
Водопоглощение за 24 ч по объёму при полном погружении, не более	Wп	%	2,5
Группа горючести			Г1
Показатель кислотности	pH		нейтральный
Характеристики			
Стойкость к нефтепродуктам			хорошая
Экологическая безопасность			хорошая
Биологическая стойкость			хорошая
Запах			нейтральный
Срок службы, не менее		лет	25

Номенклатура изделий РУ-ФЛЕКС ВЕНТ в виде рулонов

Артикул	Толщина, мм	Количество в одном рулоне, м²
103006000	6	30
103010000	10	20
103013000	13	14
103016000	16	12
103019000	19	10
103025000	25	8

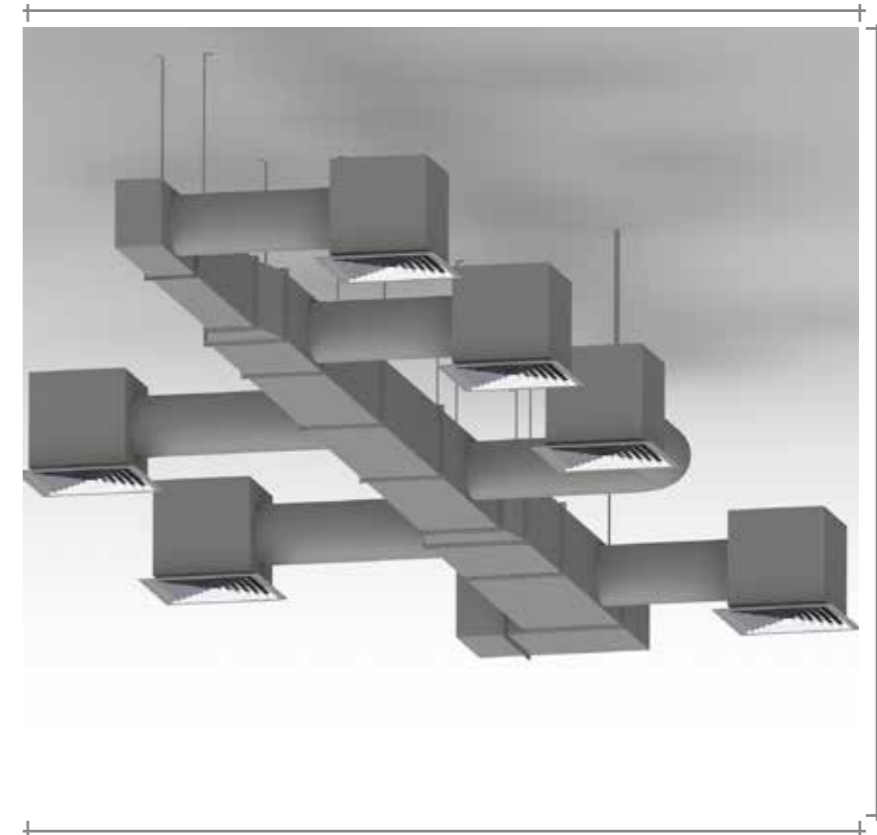

РУ-ФЛЕКС ВЕНТ

Техническая теплоизоляция предназначена для тепло- и звукоизоляции систем вентиляции и кондиционирования воздуха (с учётом допустимого диапазона температур).

Применение:

- системы вентиляции;
- системы кондиционирования.



Полное название материала	РУ-ФЛЕКС БП (Бесканальная прокладка трубопроводов)		
Самоклеющееся исполнение	Нет		
Покрyтия	РУ-ФЛЕКС ПРОМ ПОЛИМЕР, РУ-ФЛЕКС ПВХ, РУ-ФЛЕКС МЕТАЛЛ		
Цвет	Чёрный		
Применение	Промышленные трубопроводы; объекты нефтехимии; подземные трубопроводы; подземные ёмкости.		
Технические характеристики	Обозначение	Размерность	Значение
Температура применения	t	°C	от -60 до +105
Коэффициент теплопроводности при 0 °C, не более	λ	Вт/(м×°C)	0,042
Плотность	ρ	кг/м³	110 ± 20
Коэффициент сопротивления диффузии водяного пара, не менее	фактор μ		8000
Водопоглощение за 24 ч по объёму при полном погружении, не более	Wп	%	2,5
Группа горючести			Г1
Показатель кислотности	pH		нейтральный
Прочность на сжатие при 10%-ной линейной деформации, не менее		кПа	14
Характеристики			
Стойкость к нефтепродуктам			хорошая
Экологическая безопасность			хорошая
Биологическая стойкость			хорошая
Запах			нейтральный
Срок службы, не менее		лет	25

Номенклатура изделий РУ-ФЛЕКС БП в виде рулонов

Артикул	Толщина, мм	Количество в одном рулоне, м²
105019000	19	8
105025000	25	6
105032000	32	5
105040000	40	3
105050000	50	3

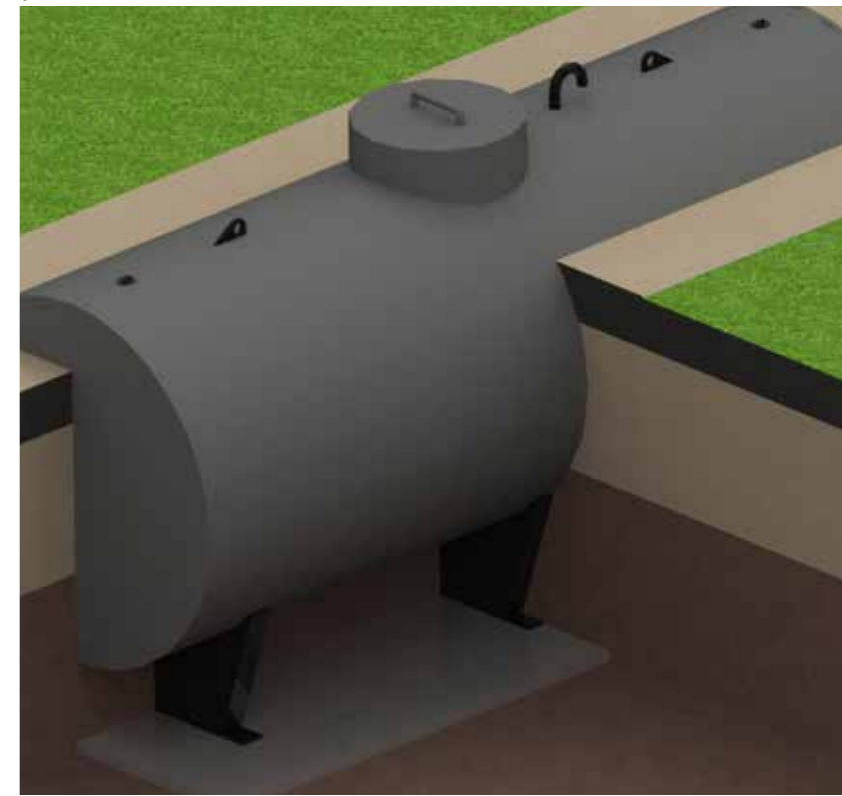

РУ-ФЛЕКС БП

Теплоизоляционный материал рекомендуется для тепловой изоляции трубопроводов с положительными и отрицательными температурами, прокладываемых подземным или надземным способом и фасонных изделий к ним, а также для теплоизоляции сварных стыков трубопроводов, запорной и регулирующей арматуры, фильтров-грязеуловителей и других элементов трубопроводов в качестве теплоизоляционного слоя в конструкции тепловой изоляции.

Применение:

- промышленные трубопроводы;
- объекты нефтехимии;
- подземные трубопроводы;
- подземные ёмкости.



Полное название материала	РУ-ФЛЕКС КРИО		
Самоклеющееся исполнение	Да		
Покрyтия	РУ-ФЛЕКС ПРОМ АЛЮ, РУ-ФЛЕКС АЛЮ, РУ-ФЛЕКС МЕТАЛЛ		
Цвет	Чёрный		
Применение	Холодильная техника		
Технические характеристики	Обозначение	Размерность	Значение
Температура применения	t	°C	от -180 до +105
Коэффициент теплопроводности при 0 °C, не более	λ	Вт/(м×°C)	0,036
Плотность	ρ	кг/м³	60 ± 15
Коэффициент сопротивления диффузии водяного пара, не менее	фактор μ		8000
Коэффициент паропроницаемости, не более	μ	мг/(м×ч×Па)	0,0034
Водопоглощение за 24 ч по объему при полном погружении, не более	Wп	%	2,5
Группа горючести			Г1
Показатель кислотности	pH		нейтральный
Равновесная сорбционная влажность, не более	Wс	%	2
Относительное удлинение при разрыве, не более	ε	%	51
Характеристики			
Запах			нейтральный
Срок службы, не менее		лет	25

Номенклатура изделий РУ-ФЛЕКС КРИО в виде трубок

номинальный диаметр, мм	6,0 мм толщина изоляции		9,0 мм толщина изоляции		13,0 мм толщина изоляции	
	артикул	м/коробка	артикул	м/коробка	артикул	м/коробка
6	206006006	200	206009006	180	206013006	142
8	206006008	200	206009008	180	206013008	140
10	206006010	190	206009010	180	206013010	140
12	206006012	180	206009012	170	206013012	120
15	206006015	170	206009015	156	206013015	120
18	206006018	150	206009018	144	206013018	80
20	206006020	140	206009020	136	206013020	70
22	206006022	138	206009022	136	206013022	70
25	206006025	134	206009025	108	206013025	68
28	206006028	130	206009028	98	206013028	60



РУ-ФЛЕКС КРИО

Техническая теплоизоляция предназначена для трубопроводов с положительными и отрицательными температурами (с учётом допустимого диапазона температур) за исключением объектов с повышенными требованиями к токсичности продуктов горения.

Применение:

- холодильная техника



Полное название материала	РУ-ФЛЕКС ЭКО ФАРМ		
Самоклеющееся исполнение	Да		
Покрyтия	РУ-ФЛЕКС ПРОМ ПОЛИМЕР, РУ-ФЛЕКС ПРОМ ФОРМА, РУ-ФЛЕКС ПРОМ АЛЮ, РУ-ФЛЕКС АЛЮ, РУ-ФЛЕКС ПВХ, РУ-ФЛЕКС МЕТАЛЛ		
Краткое описание	Техническая теплоизоляция предназначена для поверхностей с положительными и отрицательными температурами (с учётом допустимого диапазона температур) для объектов с повышенными требованиями к токсичности продуктов горения.		
Цвет	Зелёный		
Применение	Паропроводы низкого давления до +150 °С; промышленные трубопроводы и оборудование; высокотемпературная изоляция; солнечные системы.		
Технические характеристики	Обозначение	Размерность	Значение
Температура применения	t	°С	от -180 до +150
Коэффициент теплопроводности при 0 °С, не более	λ	Вт/(м×°С)	0,038
Плотность	ρ	кг/м³	70 ± 20
Коэффициент сопротивления диффузии водяного пара, не менее	фактор μ		7000
Коэффициент паропроницаемости, не более	μ	мг/(м×ч×Па)	0,0063
Водопоглощение за 24 ч по объёму при полном погружении, не более	Wп	%	2,5
Группа горючести			Г1
Показатель кислотности	pH		нейтральный
Характеристики			
Стойкость к нефтепродуктам			хорошая
Экологическая безопасность			хорошая
Биологическая стойкость			хорошая
Запах			нейтральный
Срок службы, не менее		лет	25

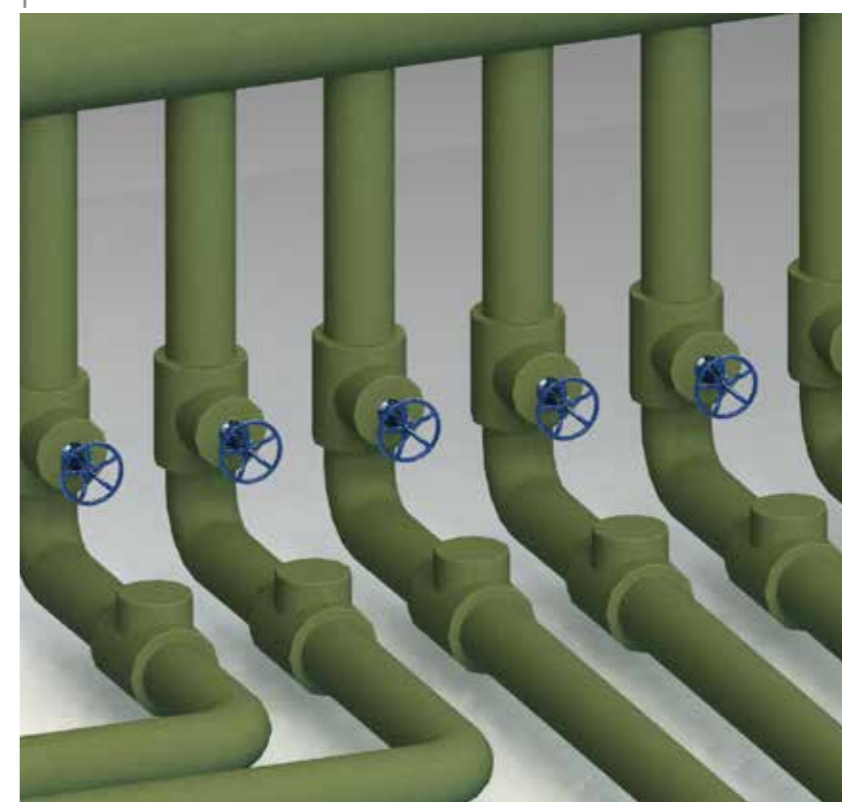

РУ-ФЛЕКС ЭКО ФАРМ

Техническая теплоизоляция предназначена для поверхностей с положительными и отрицательными температурами (с учётом допустимого диапазона температур), используется для объектов с повышенными требованиями по экологической безопасности.

Применение:

- аэропорты;
- станции метро;
- пищевые производства;
- чистые комнаты;
- строительство судов и кораблей;
- морские платформы;
- фармацевтические производства.



Номенклатура изделий РУ-ФЛЕКС ЭКО ФАРМ в виде трубок

номинальный диаметр, мм	6,0 мм толщина изоляции		9,0 мм толщина изоляции		13,0 мм толщина изоляции	
	артикул	м/коробка	артикул	м/коробка	артикул	м/коробка
	6	204006006	200	204009006	180	204013006
8	204006008	200	204009008	180	204013008	140
10	204006010	190	204009010	180	204013010	140
12	204006012	180	204009012	170	204013012	120
15	204006015	170	204009015	156	204013015	120
18	204006018	150	204009018	144	204013018	80
20	204006020	140	204009020	136	204013020	70
22	204006022	138	204009022	136	204013022	70
25	204006025	134	204009025	108	204013025	68
28	204006028	130	204009028	98	204013028	60
30	204006030	120	204009030	92	204013030	60
32	204006032	120	204009032	88	204013032	56
35	204006035	116	204009035	80	204013035	52
42	204006042	100	204009042	70	204013042	48
48	-	-	204009048	46	204013048	40
54	-	-	204009054	46	204013054	34
57	-	-	204009057	46	204013057	32
60	-	-	204009060	46	204013060	32
64	-	-	204009064	46	204013064	30
70	-	-	204009070	40	204013070	26
76	-	-	204009076	40	204013076	26
80	-	-	204009080	36	204013080	24
89	-	-	204009089	36	204013089	24
102	-	-	204009102	22	204013102	16
108	-	-	204009108	22	204013108	16
114	-	-	204009114	22	204013114	16
133	-	-	204009133	16	204013133	12
140	-	-	204009140	16	204013140	12
160	-	-	204009160	14	204013160	12

Номенклатура изделий РУ-ФЛЕКС ЭКО ФАРМ в виде трубок

номинальный диаметр, мм	16,0 мм толщина изоляции		19,0 мм толщина изоляции	
	артикул	м/коробка	артикул	м/коробка
	10	204016010	90	204019010
12	204016012	80	204019012	80
15	204016015	75	204019015	78
18	204016018	70	204019018	72
20	204016020	60	204019020	64
22	204016022	60	204019022	60
25	204016025	56	204019025	50
28	204016028	52	204019028	48
30	204016030	48	204019030	42
32	204016032	44	204019032	42
35	204016035	42	204019035	36
42	204016042	38	204019042	32
45	204016045	36	204019045	30
48	204016048	32	204019048	28
54	204016054	30	204019054	24
57	204016057	30	204019057	22
60	204016060	30	204019060	22
64	204016064	30	204019064	18
70	204016070	26	204019070	18
76	204016076	26	204019076	18
80	204016080	24	204019080	14
89	204016089	24	204019089	14
102	204016102	16	204019102	14
108	204016108	16	204019108	12
114	204016114	16	204019114	12
125	204016125	12	204019125	10
133	204016133	12	204019133	8
140	204016140	12	204019140	8
160	204016160	10	204019160	8

Номенклатура изделий РУ-ФЛЕКС ЭКО ФАРМ в виде трубок

номинальный диаметр, мм	25,0 мм толщина изоляции		32,0 мм толщина изоляции	
	артикул	м/коробка	артикул	м/коробка
18	204025018	48	204032018	32
22	204025022	42	204032022	32
25	204025025	40	204032025	28
28	204025028	40	204032028	24
32	204025032	30	204032032	22
35	204025035	24	204032035	22
42	204025042	24	204032042	16
48	204025048	18	204032048	14
54	204025054	14	204032054	12
57	204025057	14	204032057	12
60	204025060	12	204032060	10
64	204025064	12	204032064	10
70	204025070	12	204032070	8
76	204025076	10	204032076	8
80	204025080	8	204032080	8
89	204025089	8	204032089	8
102	204025102	6	204032102	6
108	204025108	6	204032108	6
114	204025114	6	204032114	6
125	204025125	6	204032125	6
133	204025133	4	204032133	4
140	204025140	4	204032140	4
160	204025160	4	204032160	4

Номенклатура изделий РУ-ФЛЕКС ЭКО ФАРМ в виде рулонов

Артикул	Толщина, мм	Количество в одном рулоне, м ²
104006000	6	30
104010000	10	20
104013000	13	14
104016000	16	12
104019000	19	10
104025000	25	8
104032000	32	6
104040000	40	4

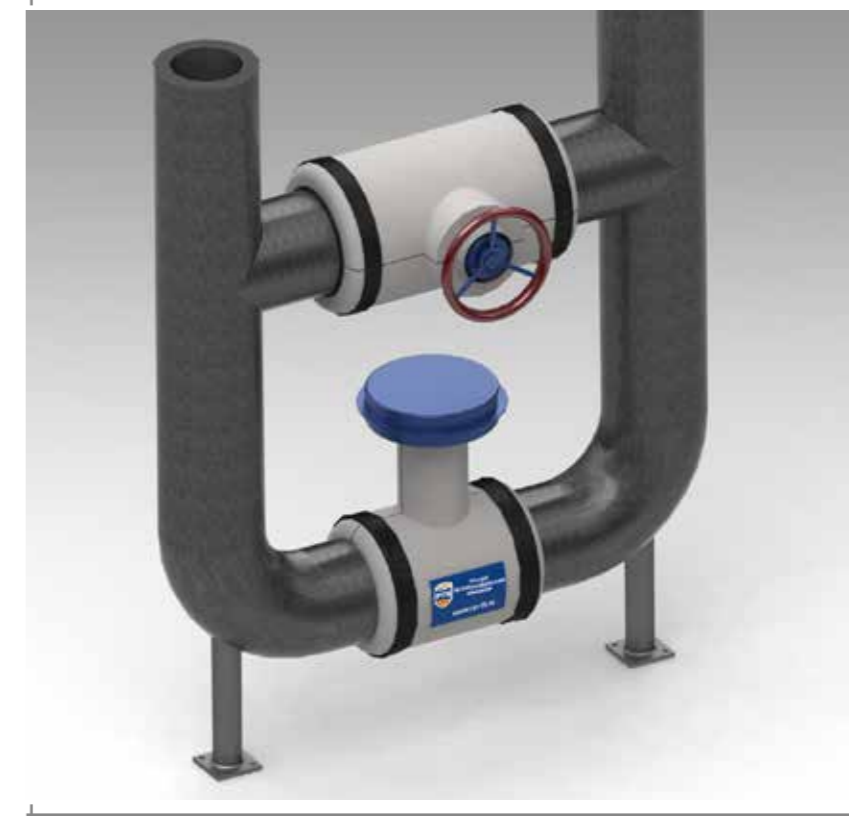

ТЕРМОЧЕХЛЫ РУСИЧ

Быстросъёмные теплоизоляционные чехлы РУСИЧ производства ООО «Русская Теплоизоляционная Компания» – это multifunctional изделия на основе высокоэффективных теплоизоляционных материалов, предназначенные для снижения потерь энергии (тепла/холода) и уровня производственного шума, сохранения необходимой температуры технологических процессов, предотвращения получения ожогов обслуживающим персоналом, защиты технологического оборудования от механического воздействия, влияния атмосферных осадков.



Теплоизоляционные чехлы «РУСИЧ» - многофункциональные изделия на основе теплоизоляционного материала РУ-ФЛЕКС, предназначенные для снижения потерь тепловой энергии и уровня производственного шума, защиты конструктивных элементов трубопроводов, технологического оборудования и приборов автоматики от механических воздействий и негативного влияния окружающей среды.

Теплоизоляционные чехлы «РУСИЧ» - оптимальное решение быстросъёмной тепловой изоляции многоразового использования для объектов различного назначения и любой формы, в том числе нестандартной конфигурации и габаритов.

Чехлы «РУСИЧ» состоят из 3-х слоёв: внешнего покровного, теплоизоляционного и внутреннего, а также системы крепёжных приспособлений и предназначены для работы в температурном диапазоне от -180 до +150 °С.

ТЕПЛОИЗОЛЯЦИОННЫЕ ЧЕХЛЫ «РУСИЧ» ВЫПОЛНЯЮТ ВАЖНЫЕ ЭКСПЛУАТАЦИОННЫЕ ФУНКЦИИ:

обеспечивают нормативную плотность теплового потока и требуемую температуру поверхности теплоизоляции;

поддерживают заданный температурный режим рабочей среды в трубопроводах и технологические параметры работы оборудования;

предотвращают выпадение конденсата и обмерзание оборудования, трубопроводной арматуры и КИПиА, обеспечивая их нормальное функционирование, защищают от коррозии и увеличивают срок службы;

снижают шум и вибрацию оборудования; защищают от механических повреждений;

сохраняют в полном объёме свои технические характеристики и теплозащитные функции при многократном использовании, в том числе в конструктивных узлах нестандартного исполнения, сложной геометрии или в труднодоступных местах;

обеспечивают безопасность производственного процесса за счет свободного быстрого доступа к механизмам и приборам контроля для оперативного управления или регулировки, а также максимального сокращения сроков проведения регламентных работ.

Диапазон применения чехлов «РУСИЧ» достаточно широк. Это и электроэнергетика, и судостроение, медицинская, пищевая и легкая промышленности, гражданское и промышленное строительство, нефтехимическая, топливная, добывающая промышленности, вентиляция, кондиционирование, оборудование теплоэлектростанции, холодильная техника.

Гибкие съёмные теплоизоляционные чехлы «РУСИЧ» позволяют оперативно получать многократный доступ к элементам различных технологических систем (фланцевые соединения, задвижки, затворы, предохранительные, регулирующие и обратные клапаны, вентили, фильтры, компенсаторы, измерительные приборы и др.) в кратчайшие сроки и без дополнительных материальных затрат.

ПРЕИМУЩЕСТВА ТЕРМОЧЕХЛОВ РУСИЧ:

- ИЗГОТАВЛИВАЮТСЯ НА ЗАКАЗ под конфигурацию элементов технологических систем заказчика;
- обеспечивают заданный коэффициент теплопроводности;
- имеют гибкую теплоизоляционную конструкцию – плотно прилегают к поверхности, максимально повторяя форму изолируемого объекта;
- малый вес;
- пожаробезопасность и стойкость к воздействию агрессивных сред;
- инертность к рабочим средам.



Полное название материала	РУ-ФЛЕКС ПРОМ ПОЛИМЕР		
Краткое описание	Полимерное покрытие предназначено для использования в качестве покрывного слоя на объектах, расположенных на открытом воздухе (а также помещениях и тоннелях) и подверженных повышенному воздействию агрессивных факторов окружающей среды, в том числе морской атмосферы (судостроение, морские нефтяные платформы и т.п.). Обеспечивает защиту от воздействия ультрафиолетового излучения, агрессивной окружающей среды и механических повреждений.		
Цвет	Чёрный, белый, серый		
Технические характеристики	Обозначение	Размерность	Значение
Температура применения	t	°C	от -60 до +85
Толщина	δ	мкм	800÷1200
Плотность	ρ	кг/м ³	1600÷1700
Водопоглощение за 24 ч по объёму при полном погружении, не более	Wп	%	2
Группа горючести			Г1
Относительное удлинение при разрыве, не менее	ε	%	100
Прочность при разрыве, не менее		МПа	6
Стойкость к брызгам соляного раствора, без изменений		ч	480
Старение, нет трещин, нет вздутий, нет расслаивания		лет	2
Стойкость к УФ, без изменений		ч	1000
Характеристики			
Стойкость к нефтепродуктам			хорошая
Срок службы, не менее		лет	25

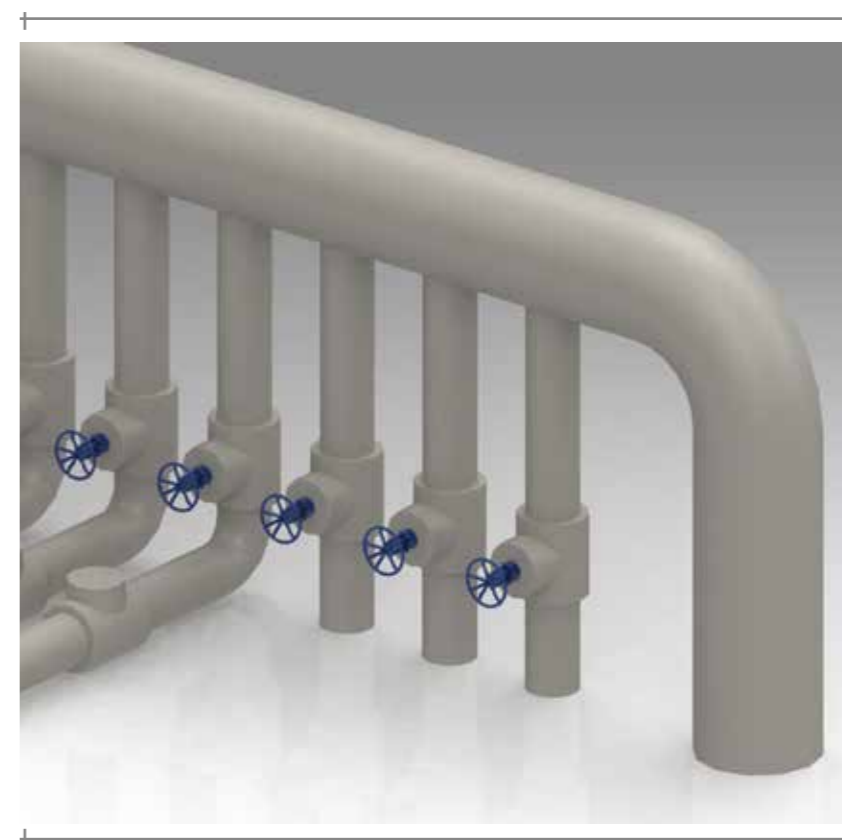

Покрытие РУ-ФЛЕКС ПРОМ ПОЛИМЕР

Применяется на объектах:

- промышленного и гражданского строительства;
- электроэнергетики;
- военного кораблестроения и гражданского судостроения;
- нефтегазовой, химической, добывающей и топливной промышленности;
- ТЭЦ.



Полное название материала	РУ-ФЛЕКС ПРОМ ФОРМА		
Краткое описание	Покрытие представляет собой комбинированный материал из стеклоткани, ламинированный алюминиевой фольгой и предназначенный для использования в качестве покрывного слоя на объектах, расположенных в помещениях и тоннелях. Обеспечивает защиту от воздействия ультрафиолетового излучения и механических повреждений.		
Цвет	Серебряный		
Технические характеристики	Обозначение	Размерность	Значение
Температура применения	t	°C	от -60 до +100
Толщина	δ	мкм	220
Удельный вес		г/м ²	270
Группа горючести			Г1
Коэффициент сопротивления диффузии водяного пара, не менее	фактор μ		3000
Относительное удлинение при разрыве, не менее	ε	%	10
Прочность при растяжении в продольном направлении, не менее		МПа	62
Прочность при растяжении в поперечном направлении, не менее		МПа	48
Стойкость к УФ, без изменений		ч	2000
Гибкость на брусе (радиус закругления 5 мм) при отрицательной температуре			нет разрушений
Характеристики			
Срок службы, не менее		лет	25



Покрытие РУ-ФЛЕКС ПРОМ ФОРМА

Применяется на объектах:

- промышленного и гражданского строительства;
- электроэнергетики;
- военного кораблестроения и гражданского судостроения;
- нефтегазовой, химической, добывающей и топливной промышленности;
- ТЭЦ.



Полное название материала	РУ-ФЛЕКС ПРОМ АЛЮ		
Краткое описание	Покрытие представляет собой комбинированный материал из ПВХ толщиной 270 (220-770) мкм, алюминиевой фольги толщиной 9 мкм и ПЭТФ пленки толщиной 21 мкм. Покрытие предназначено для использования в качестве кровного слоя на объектах, расположенных на открытом воздухе, помещениях и тоннелях. Обеспечивает защиту от воздействия ультрафиолетового излучения и механических повреждений.		
Цвет	Серебряный		
Технические характеристики	Обозначение	Размерность	Значение
Температура применения	t	°C	от -60 до +85
Толщина	δ	мкм	300 (250÷800)
Удельный вес		г/м ²	400
Группа горючести			Г1
Коэффициент сопротивления диффузии водяного пара, не менее	фактор μ		3000
Относительное удлинение при разрыве, не менее	ε	%	4
Прочность при разрыве, не менее		МПа	52
Стойкость к УФ, без изменений		ч	1000
Характеристики			
Срок службы, не менее		лет	25



Покрытие РУ-ФЛЕКС ПРОМ АЛЮ

Применяется на объектах:

- промышленного и гражданского строительства;
- электроэнергетики;
- медицинской промышленности;
- легкой и пищевой промышленности;
- нефтегазовой, химической, добывающей и топливной промышленности;
- вентиляции и кондиционирования;
- ТЭЦ.



Полное название материала	РУ-ФЛЕКС АЛЮ		
Краткое описание	Покрытие представляет собой пятислойный материал из трёх слоёв алюминиевой фольги толщиной 9 мкм каждый и двух слоёв ПЭТФ пленки толщиной 20 мкм каждый. Предназначено для использования в качестве покровного слоя, обеспечивающего защиту от воздействия ультрафиолетового излучения и механических повреждений.		
Цвет	Серебряный		
Технические характеристики	Обозначение	Размерность	Значение
Температура применения	t	°C	от -60 до +85
Толщина	δ	мкм	67
Удельный вес		г/м ²	150
Коэффициент сопротивления диффузии водяного пара, не менее	фактор μ		15000
Группа горючести			Г1
Относительное удлинение при разрыве, не менее:	ε	%	
- в продольном направлении			25
- в поперечном направлении		35	
Прочность при разрыве, не менее		Н/15 мм	
- в продольном направлении			125
- в поперечном направлении		135	
Стойкость к УФ, без изменений		ч	1000
Характеристики			
Срок службы, не менее		лет	25

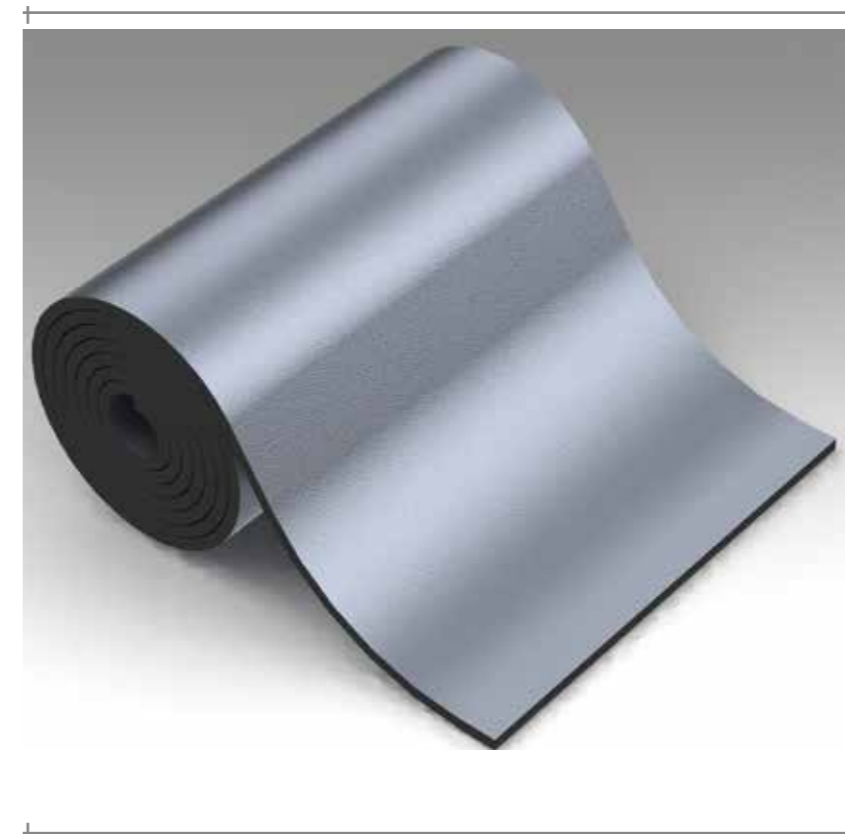

Покрытие РУ-ФЛЕКС АЛЮ

Применяется на объектах:

- промышленного и гражданского строительства;
- электроэнергетики;
- медицинской промышленности;
- легкой и пищевой промышленности;
- автомобильной и ж/д промышленности;
- вентиляции и кондиционирования;
- систем отопления и водоснабжения;
- холодильной техники.



Полное название материала	РУ-ФЛЕКС ПВХ		
Краткое описание	Твёрдое скрученное в рулоны ПВХ покрытие серого и белого цвета с гладкой поверхностью. Покрытие идеально приклеивается ко всем предизолированным цилиндрическим поверхностям. Это лёгкое, простое и нерастягивающееся в использовании покрытие как надёжно защищает изоляцию, так и придаёт ей эстетический внешний вид.		
Цвет	Серый, белый (по согласованию с клиентом возможны другие цвета)		
Технические характеристики	Обозначение	Размерность	Значение
Температура применения	t	°C	от -60 до +85
Толщина	δ	мкм	300
Плотность	ρ	кг/м ³	1350
Относительное удлинение при разрыве, не менее	ε	%	10
Характеристики			
Срок службы, не менее		лет	25



Покрытие РУ-ФЛЕКС ПВХ

Применяется на объектах:

- промышленного и гражданского строительства;
- электроэнергетики;
- медицинской промышленности;
- легкой и пищевой промышленности.



Полное название материала	РУ-ФЛЕКС МЕТАЛЛ		
Краткое описание	Покрытие изготавливается из алюминиевой фольги армированной стеклосеткой. Предназначено для использования в производстве отражающей изоляции, фольгированных утеплителей и других технических целей. Обеспечивает защиту от механических повреждений. Применяется совместно с материалом РУ-ФЛЕКС ВЕНТ		
Цвет	Серебряный		
Технические характеристики	Обозначение	Размерность	Значение
Температура применения	t	°C	от -60 до +85
Толщина	δ	мкм	50
Удельный вес		г/м ²	70
Прочность при разрыве, не менее:			
- в продольном направлении		H/15 мм	60
- в поперечном направлении			60

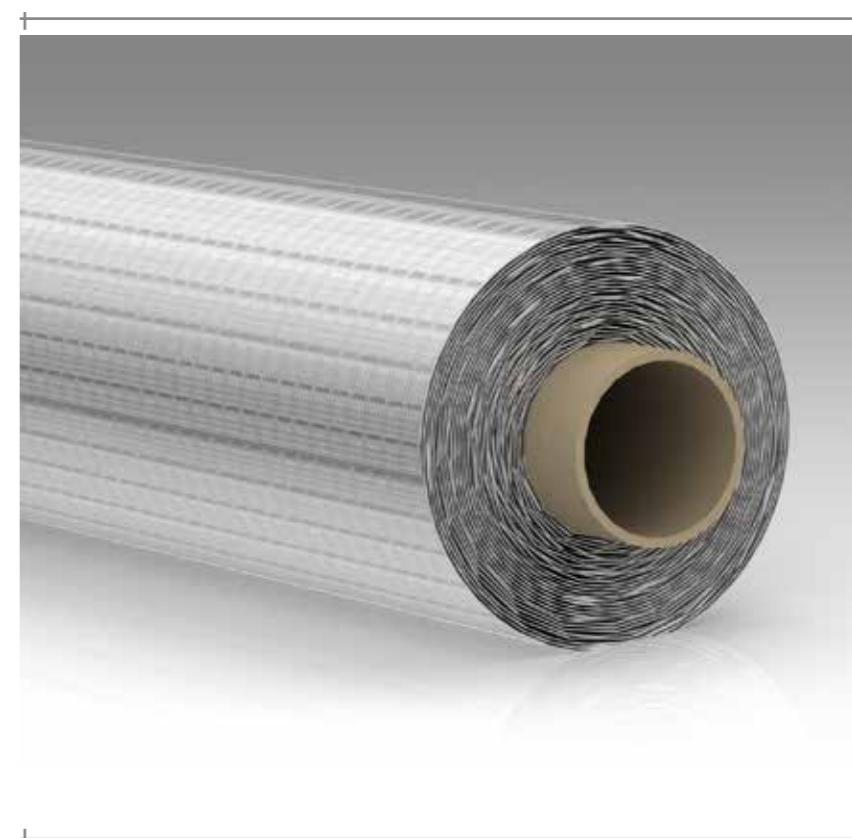

Покрытие РУ-ФЛЕКС МЕТАЛЛ

Применение:

- системы вентиляции;
- системы кондиционирования.



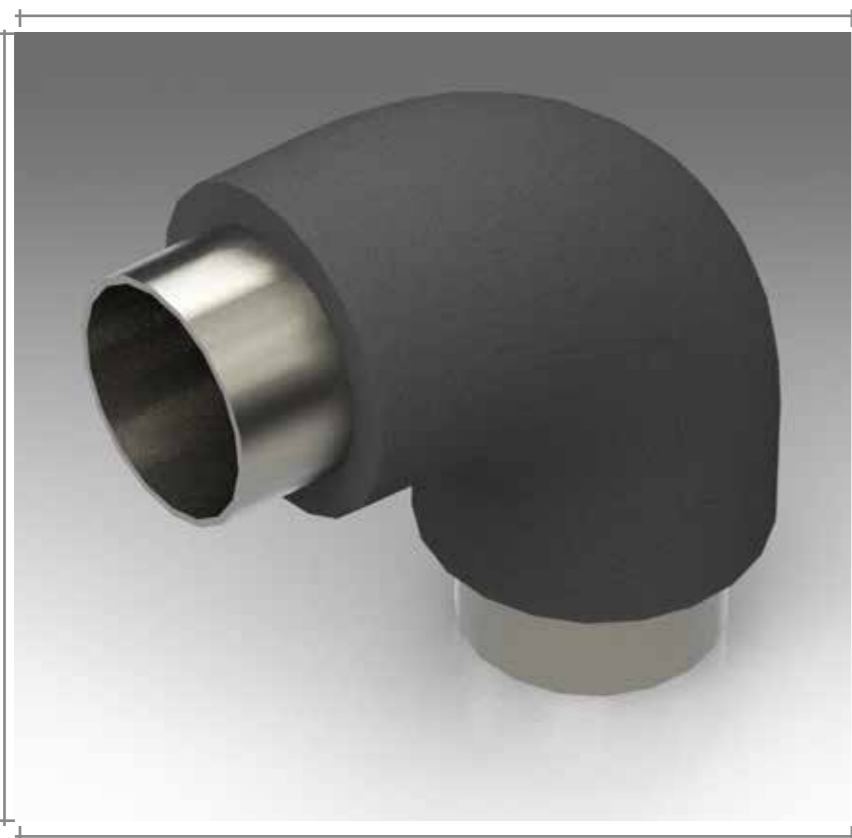
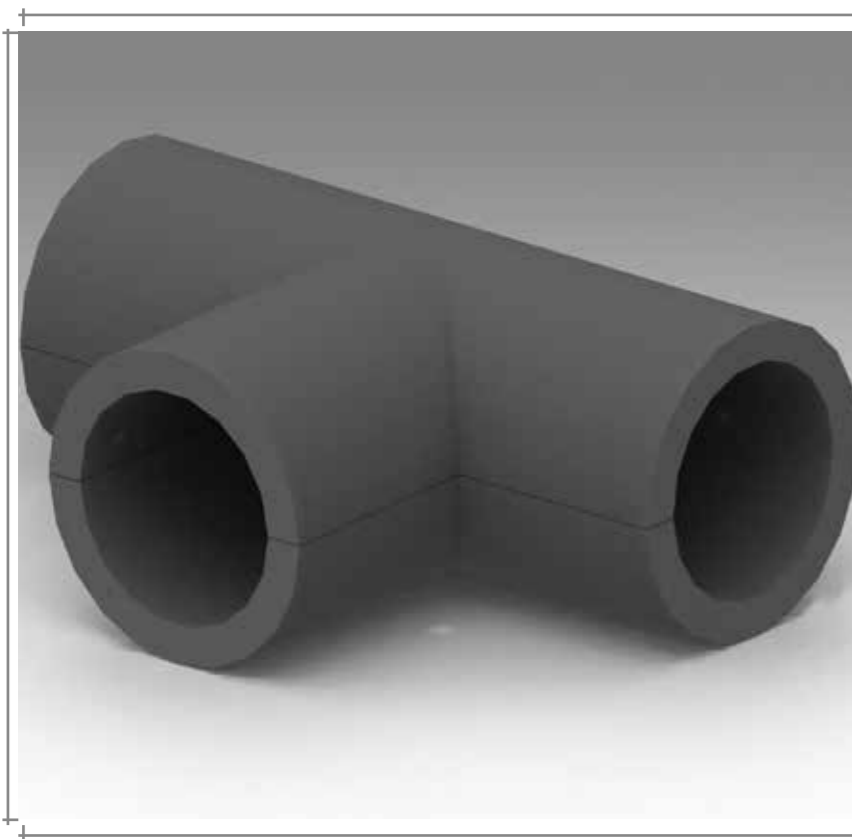

ТРОЙНИКИ РУ-ФЛЕКС УГЛЫ РУ-ФЛЕКС

Размеры фасонных изделий РУ-ФЛЕКС соответствуют типоразмерам трубчатой изоляции.

ПОДВЕСЫ РУ-ФЛЕКС

Подвесы РУ-ФЛЕКС предназначены для сохранения прочности теплоизоляционной конструкции без деформации материала на протяжении всего срока службы теплоизоляции.

Применение подвесов РУ-ФЛЕКС:

- защищает теплоизоляцию от механических повреждений;
- сокращает тепловые потери через монтажные элементы;
- защищает от проникновения влаги;
- предупреждает образование конденсата.



КЛЕЙ РУ-ФЛЕКС 454

- Однокомпонентный контактный клей представляет собой смесь полихлоропреновых каучуков и смол в органических растворителях
- Цвет светло-жёлтый
- Предназначен для склеивания теплоизоляционных материалов и покрытий РУ-ФЛЕКС между собой и с металлом
- Время полного высыхания 36 ч
- Температура применения клея от +5 до +30 °С
- Оптимальная температура применения от +15 до +25 °С
- Температура эксплуатации от -180 до +150 °С

КЛЕЙ РУ-ФЛЕКС АРКТИКА

- Однокомпонентный полиуретановый клей с возможностью нанесения при отрицательных температурах (от -30 °С)
- Цвет бежевый
- Предназначен для склеивания теплоизоляционных материалов и покрытий РУ-ФЛЕКС между собой и с металлом
- Время полного высыхания 36 ч
- Температура применения клея от -30 до +30 °С
- Оптимальная температура применения от 0 до +25 °С
- Температура эксплуатации от -80 до +80 °С

КРАСКА РУ-ФЛЕКС

Краска на водной основе РУ-ФЛЕКС. Используется для покрытия теплоизоляции внутри и снаружи помещений. Служит для защиты теплоизоляции от ультрафиолетового излучения, для обозначения рабочей среды трубопроводов и поддержания эстетического вида теплоизоляционных конструкций.

Полное название материала	Герметик РУ-ФЛЕКС
Краткое описание	Герметик изготовлен на основе модифицированного силилового полимера. Предназначен для герметизации соединительных швов покрытий РУ-ФЛЕКС. Герметик обладает нейтральным запахом, переносит обработку очистителями. Сохраняет свои свойства в интервале температур от -50 до +120 °С. Герметик наносится на обезжиренные и обеспыленные поверхности пневматическим или ручным пистолетом. Герметик может быть окрашен сразу после нанесения.
Внешний вид	Густое пастообразное вещество
Цвет	Серый, прозрачный
Запах	Без запаха

Герметик упаковывается:

в пластиковый картуш с пластиковым поршнем ёмкостью 290 мл по НД

изготовителя;

в фольгированную колбасу ёмкостью 600 мл по НД изготовителя



ГЕРМЕТИК РУ-ФЛЕКС

Предназначен для герметизации соединительных швов покрытий РУ-ФЛЕКС.



ОЧИСТИТЕЛИ ПУ-ФЛЕКС

Используются при монтаже для подготовки склеиваемых поверхностей, после окончания монтажных работ для очистки инструментов (кистей, шпателей, валиков) и разбавления загустевшего клея.

- для клея 454
- для клея АРКТИКА

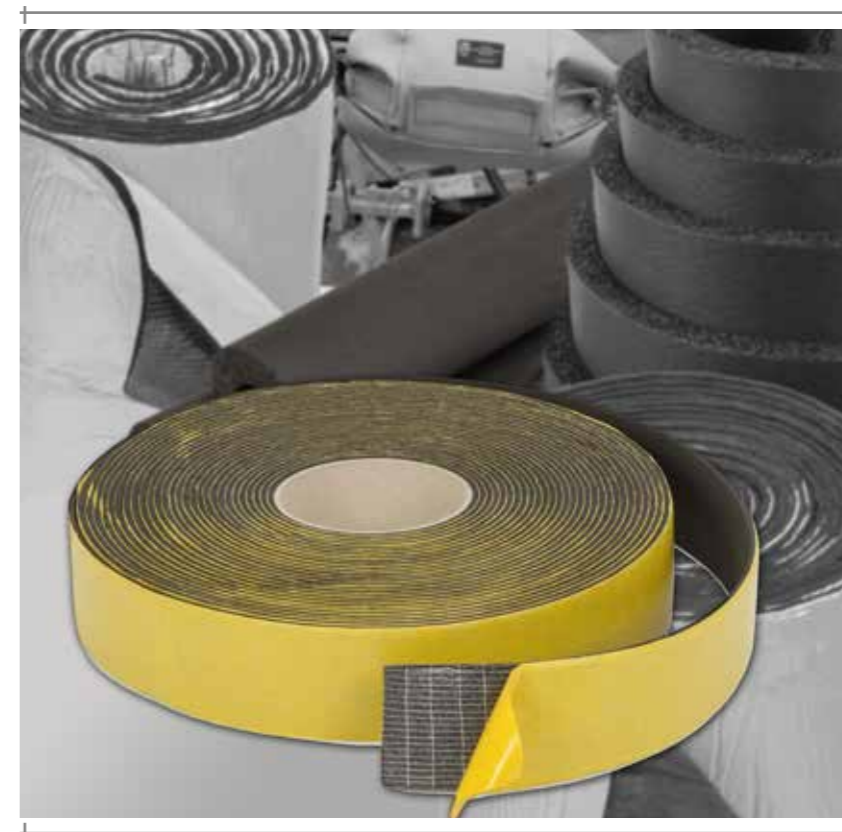

ЛЕНТЫ ПУ-ФЛЕКС

Ленты обеспечивают дополнительную фиксацию клеевых швов для повышения надежности теплоизоляционной системы и уменьшают риск образования мостиков холода/тепла.

ЛЕНТЫ РУ-ФЛЕКС

Лента РУ-ФЛЕКС СТ			
Полное название материала	Лента РУ-ФЛЕКС Стандартная		
Самоклеящееся исполнение	Да		
Краткое описание	Самоклеящаяся лента на основе теплоизоляции РУ-ФЛЕКС СТ, на одну сторону которой нанесён специальный клейкий слой, предназначена для герметизации клеевых швов и соединений теплоизоляции РУ-ФЛЕКС СТ и РУ-ФЛЕКС БП		
Цвет	Чёрный		
Технические характеристики	Обозначение	Размерность	Значение
Температура применения	t	°C	от -60 до +85
Температура монтажа	t	°C	от +5 до +40
Толщина	δ	мм	3
Срок службы, не менее		лет	25

Лента РУ-ФЛЕКС ВТ			
Полное название материала	Лента РУ-ФЛЕКС Высокотемпературная		
Самоклеящееся исполнение	Да		
Краткое описание	Самоклеящаяся лента на основе теплоизоляции РУ-ФЛЕКС ВТ, на одну сторону которой нанесён специальный клейкий слой, предназначена для герметизации клеевых швов и соединений теплоизоляции РУ-ФЛЕКС ВТ.		
Цвет	Чёрный		
Технические характеристики	Обозначение	Размерность	Значение
Температура применения	t	°C	от -60 до +85
Температура монтажа	t	°C	от +5 до +40
Толщина	δ	мм	3
Срок службы, не менее		лет	25

ЛЕНТЫ РУ-ФЛЕКС

Лента РУ-ФЛЕКС ВЕНТ			
Полное название материала	Лента РУ-ФЛЕКС ВЕНТ		
Самоклеящееся исполнение	Да		
Краткое описание	Самоклеящаяся лента на основе теплоизоляции РУ-ФЛЕКС ВЕНТ, на одну сторону которой нанесен клейкий слой, предназначена для герметизации клеевых швов и соединений теплоизоляции РУ-ФЛЕКС ВЕНТ.		
Цвет	Серый		
Технические характеристики	Обозначение	Размерность	Значение
Температура применения	t	°C	от -60 до +85
Температура монтажа	t	°C	от +5 до +40
Толщина	δ	мм	3
Срок службы, не менее		лет	25

Лента РУ-ФЛЕКС ЭКО ФАРМ			
Полное название материала	Лента РУ-ФЛЕКС ЭКО ФАРМ		
Самоклеящееся исполнение	Да		
Краткое описание	Самоклеящаяся лента на основе теплоизоляции РУ-ФЛЕКС ЭКО ФАРМ, на одну сторону которой нанесён специальный клейкий слой, предназначена для герметизации клеевых швов и соединений теплоизоляции РУ-ФЛЕКС ЭКО ФАРМ.		
Цвет	Зелёный		
Технические характеристики	Обозначение	Размерность	Значение
Температура применения	t	°C	от -60 до +85
Температура монтажа	t	°C	от +5 до +40
Толщина	δ	мм	3
Срок службы, не менее		лет	25

ЛЕНТЫ РУ-ФЛЕКС

Лента РУ-ФЛЕКС ПРОМ ПОЛИМЕР			
Самокляющееся исполнение	Нет		
Краткое описание	Лента не содержит клеевой слой, монтаж осуществляется при помощи контактного клея РУ-ФЛЕКС 454 или РУ-ФЛЕКС АРКТИКА, предназначена для герметизации клеевых швов и соединений защитного покрытия РУ-ФЛЕКС ПРОМ ПОЛИМЕР.		
Цвет	Чёрный, белый, серый		
Технические характеристики	Обозначение	Размерность	Значение
Температура применения	t	°С	от -60 до +85
Температура монтажа	t	°С	от +5 до +30
Толщина	δ	мкм	800÷1200
Относительное удлинение при разрыве, не менее	ε	%	100
Прочность при разрыве, не менее		МПа	6
Срок службы, не менее		лет	25

Лента РУ-ФЛЕКС АЛЮ			
Самокляющееся исполнение	Да		
Краткое описание	Самокляющаяся лента изготавливается из алюминиевой фольги с акриловым клеевым слоем постоянной липкости, предназначена для герметизации клеевых швов и соединений защитных покрытий РУ-ФЛЕКС ПРОМ АЛЮ, РУ-ФЛЕКС АЛЮ		
Цвет	Серебряный		
Технические характеристики	Обозначение	Размерность	Значение
Температура применения	t	°С	от -60 до +85
Температура монтажа	t	°С	от +5 до +30
Толщина	δ	мкм	67
Относительное удлинение при разрыве, не менее	ε	%	15
Предел прочности при разрыве, не менее		МПа	60
Срок службы, не менее		лет	25

ЛЕНТЫ РУ-ФЛЕКС

Лента РУ-ФЛЕКС ПВХ			
Самокляющееся исполнение	Да		
Краткое описание	Самокляющаяся лента изготавливается из пластифицированного ПВХ с клеевым слоем на основе натурального каучука, предназначена для герметизации клеевых швов и соединений защитного покрытия РУ-ФЛЕКС ПВХ.		
Цвет	Серый, белый (по согласованию с клиентом возможны другие цвета)		
Технические характеристики	Обозначение	Размерность	Значение
Температура применения	t	°С	от -40 до +85
Температура монтажа	t	°С	от +5 до +40
Толщина	δ	мкм	130
Прочность при разрыве, не менее		Н/10 мм	20
Адгезия клеевого слоя к стальной поверхности, не менее		Н/25 мм	5
Срок службы, не менее		лет	25

Лента РУ-ФЛЕКС МЕТАЛЛ			
Самокляющееся исполнение	Да		
Краткое описание	Самокляющаяся лента изготавливается из алюминиевой фольги армированной стеклосеткой, предназначена для герметизации клеевых швов и соединений защитных покрытий РУ-ФЛЕКС ПРОМ АЛЮ, РУ-ФЛЕКС АЛЮ, РУ-ФЛЕКС МЕТАЛЛ.		
Цвет	Серый, белый (по согласованию с клиентом возможны другие цвета)		
Технические характеристики	Обозначение	Размерность	Значение
Температура применения	t	°С	от -60 до +85
Толщина	δ	мкм	50
Удельный вес		г/м ²	70
Прочность при разрыве, не менее - в продольном направлении - в поперечном направлении		Н/15 мм	60 60
Адгезия клеевого слоя к стальной поверхности, не менее		Н/25 мм	5
Срок службы, не менее		лет	25

РТК ПРОЕКТ

Программа РТК Проект разработана специалистами компании для оптимизации работы проектировщиков и облегчения проведения расчётов тепловой изоляции РУ-ФЛЕКС.

Программа РТК Проект сертифицирована, соответствует требованиям следующих нормативных документов: СП 61.13330.2012 (СНиП 41-03-2003), СП 131.13330.2012 (СНиП 23-01-99*), ГОСТ 21.405, ГОСТ 19.505, ГОСТ Р ИСО 9127, ГОСТ р ИСО/МЭК 12119.

** для просчитываемого объекта, включая его линейную часть и фасонные элементы (отводы, тройники, фланцевые соединения, вентили, переходы);*

Функции программы РТК Проект:

- расчёт толщины тепловой изоляции согласно СП 61.13330.2012 «Тепловая изоляция оборудования и трубопроводов» (актуализированная редакция СНиП 41-03-2003) для проекта, который может состоять из одного или различных видов трубопроводов, резервуаров и оборудования, а именно:

 Трубопроводы горячего водоснабжения;

 Системы криогеники;

 Кондиционирование;

 Технологические трубопроводы

различного назначения;

 Вентиляционные системы.



РТК ПРОЕКТ

- расчёт основных и вспомогательных материалов, а именно: количества тепловой изоляции РУ-ФЛЕКС, количества защитных покрытий различных марок, перечня и объёма аксессуаров: ленты, клеи, очистители, герметик.
- формирование ведомостей и спецификаций материалов и аксессуаров для трубопроводов и резервуаров в соответствии с ГОСТ Р 21.1101, ГОСТ 21.405, а так же спецификаций РУ-ФЛЕКС (коммерческих предложений);
- выбор конструкций термочехлов РУСИЧ для элементов трубопроводов сложной геометрической формы, требующих периодического и оперативного доступа для технического обслуживания и ремонта (в соответствии с п. 5.20 СП 61.13330.2012 «Тепловая изоляция оборудования и трубопроводов» и ТУ 8593-003-45076584-15 «Сборно-разъёмные, съёмные теплоизоляционные конструкции, типа «Термочехол»).

Условия расчёта толщины тепловой изоляции:



По нормированной/произвольной плотности теплового потока;



По условию предотвращения замерзания по заданному времени приостановки движения транспортируемого вещества;



По заданной величине изменения температуры транспортируемого вещества;



По заданной температуре на поверхности теплоизоляции.



По условию предотвращения конденсации влаги из окружающего воздуха на поверхности теплоизоляции;



B-III 06/2017

ELL-GA-MAN LLC